

171-565 m

9636-05 Z = 5 Ω

127V, 220V

42 W

128 kc/s

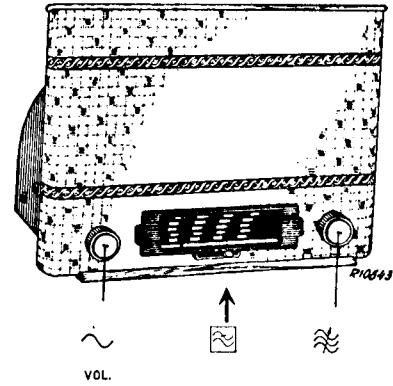

171-565 m I	171-565 m III	171-565 m V
C4, C5, C6 min.	C4, C5, C6 + 15°	1154 kc/s — Y
max.	max.	max.
R10 + R4	R10 + R4	C4, C5, C6 1154kc/s
128 kc/s-33000 pF-g1 B2	1600 kc/s — Y	260 m
S13 + S18-6800Ω-47000pF	C18, C10, C7 max.	
C25 max	25 pF—aB2	
S13 + S18	550 kc/s — Y	
S12-6800 Ω-47000 pF	C4, C5, C6—550 kc/s	
C30 max.	25 pF—aB2	
128 kc/s-33000 pF-g1B1	C15 max.	
S11-6800 Ω-47000 pF	R10 + R4	
C16 max.		
S11		
S10-6800 Ω-47000 pF		
C20 max.		
R10 + R4		
S12		
S10		

15° 09 992 44.0

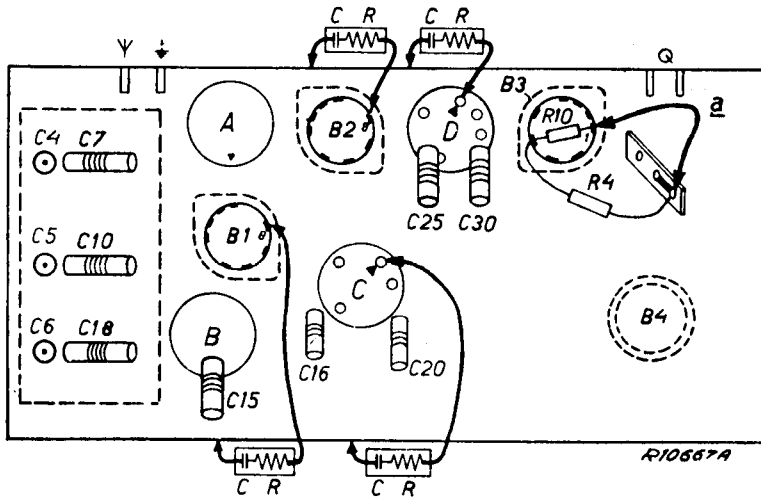

R1	1000 Ω	48 467 10/1K	C1	50 μF	48 312 09/50	
R2	68 Ω	48 426 05/68E	C2	50 μF	48 312 09/50	
R3	39 Ω	48 426 10/39E	C3	100 μF	48 313 52/100	
R4	0,82 MΩ	48 425 10/820K	C4	11-490 pF	28 212 30.0	
R5	47000 Ω	48 425 10/47K	C5			
R6	47000 Ω	48 427 10/47K	C6			
R7	22000 Ω	48 426 10/22K	C7	7½-100 pF	49 005 51.0	
R8	0,82 MΩ	48 425 10/820K	C8	39000 pF	48 750 10/39K	
R9	47000 Ω	48 427 10/47K	C9	22000 pF	48 758 20/22K	
R10	0,82 MΩ	48 425 10/820K	C10	7½-100 pF	49 005 51.0	
R11	0,82 MΩ	48 425 10/820K	C11	47000 pF	48 751 20/47K	
R12	1,5 MΩ	48 426 10/1M5	C12	56 pF	48 406 10/56E	
R13	22000 Ω	48 425 10/22K	C13	470 pF	48 406 20/470E	
R14	0,1 MΩ	48 425 10/100K	C14	1500 pF	48 429 02/1K5	
R15	0,1 MΩ	48 425 10/100K	C15	20-275 pF	49 005 53.0	
R16	0,47 MΩ	48 425 10/470K	C16	3½-50 pF	49 005 50.0	
R17	0,1 MΩ	48 425 10/100K	C17	75 pF	48 406 10/75E	
R18	0,315 MΩ	49 501 29.0	C18	7½-100 pF	49 005 51.0	
R19	35000 Ω		C19	68 pF	—	
R20	0,68 MΩ	48 425 10/680K	C20	3½-50 pF	49 005 50.0	
R21	1000 Ω	48 425 10/1K	C21	47000 pF	48 750 20/47K	
R22	22000 Ω	48 425 10/22K	C22	47000 pF	48 751 20/47K	
R23	3300 Ω	48 425 10/3K3	C23	0,1 μF	48 751 20/100K	
			C24	0,1 μF	48 751 20/100K	
			C25	3½-50 pF	49 005 50.0	
			C26	68 pF	48 406 10/68E	
			C27	10000 pF	48 751 20/10K	
			C28	10000 pF	48 750 20/10K	
			C29	68 pF	—	
			C30	3½-50 pF	49 005 50.0	
			C31	6,8 pF	48 406 99/68E	
			C32	56 pF	48 406 10/56E	
			C33	1000 pF	48 757 20/1K	
			C34	22000 pF	48 750 10/22K	
			C35	47 pF	48 406 10/47E	
			C36	82000 pF	48 750 10/82K	
			C37	3,3 pF	48 406 99/3E3	
			C38	3,3 pF	48 406 99/3E3	
			C39	22000 pF	48 750 20/22K	
			C40	47 pF	48 406 10/47E	
			C41	10 pF	48 406 99/10E	

	B1	B2	B3	B4	
	ECH4	ECH4	EBL1	AZ1	
Va	aH185	aH185	175	—	V
	aT115	aT40	—	—	V
Vg.2(4)	95	113	175	—	V
Ia	aH1,3	aH3,7	31	—	mA
	aT3,5	aT0,8	—	—	mA
Ig2(4)	2,6	2,5	4	—	mA

VC1 = 205 V
VC2 = 185 V

Copyright
N.V. Philips Gloeilampenfabrieken, Eindhoven
Imprimé en Hollande

S1, S2, S3, S4	A3 141 23.1
S5, S6, S7	A3 121 15.0
S8, S9	A3 121 16.0
S10, S11	A3 121 17.0
S12, S13, S18	A3 121 18.1
S14, S15, S16	A3 151 15.0

B:	RZ1	ECH4	EBL1
S:	5.1.2.3.4.6.7.	8.9.	10.11.
C:	4174.37. 8.9. 5.1.10.	3.2. 11.12. 13. 14. 15. 6. 16. 17. 18. 19. 20. 21.	22. 23. 24. 25. 26. 27. 28. 29. 30. 31. 32. 33. 34. 35. 36.
R:	2.1.3.	4. 5. 6. 7. 8.	9. 10. 11. 12. 13. 14. 15. 16. 17. 18. 19. 20. 21. 22. 25.

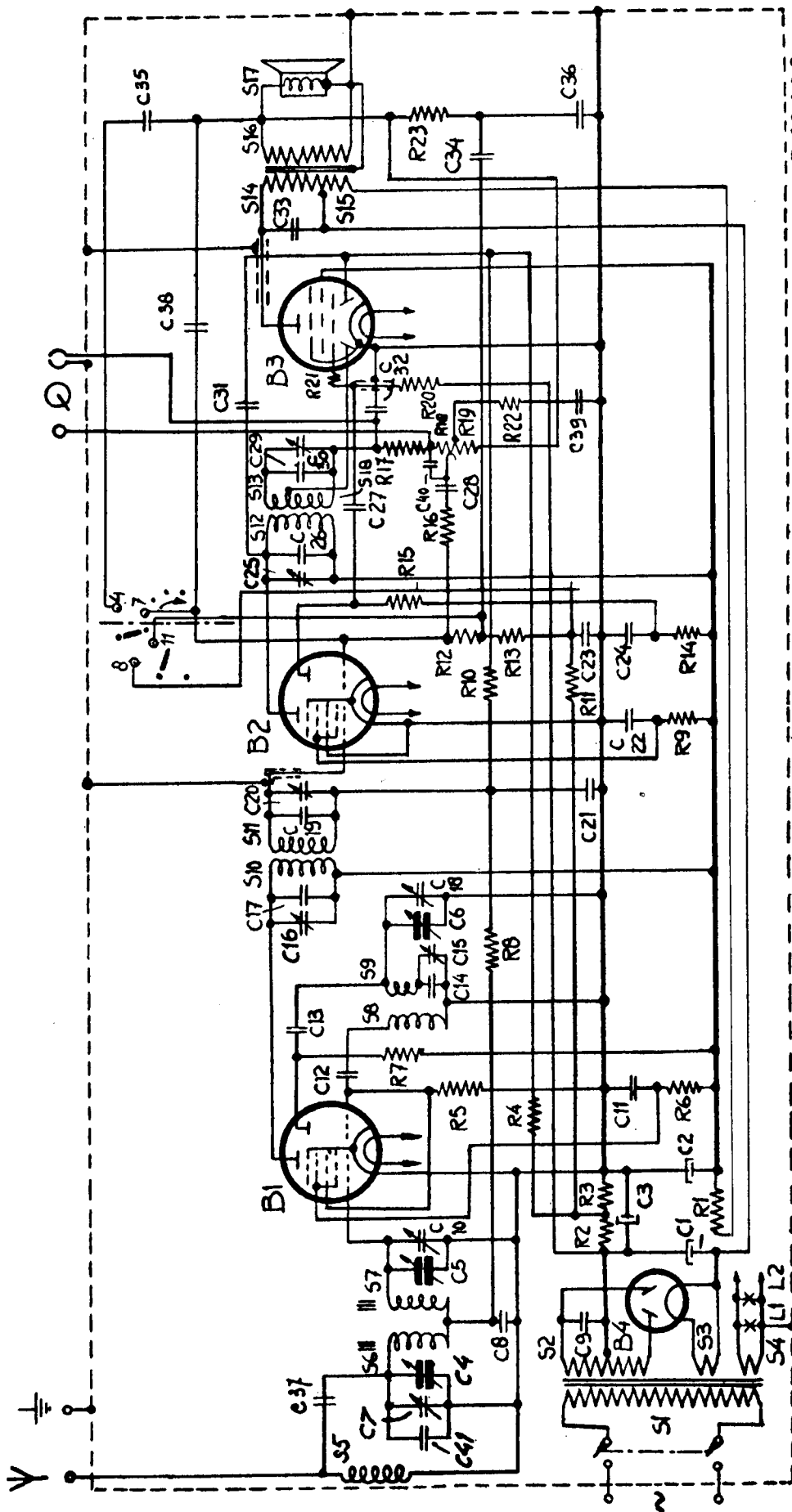

R10632

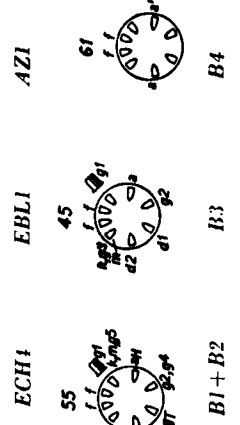
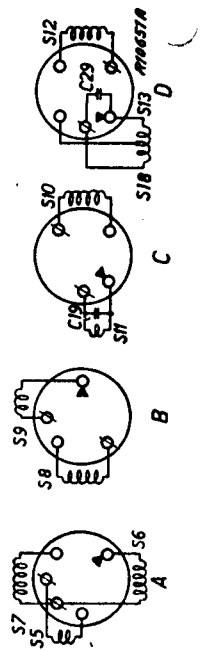

B1+B2 B3 B4

BX 360 A-01

STRENG VERTROUWELIJK

ALLEEN VOOR PHILIPS
SERVICE HANDELAREN

AUTEURSRECHTEN VOORBEHOUDEN

PHILIPS

SERVICE DOCUMENTATIE

van het ontvangtoestel

BX 360 A-01

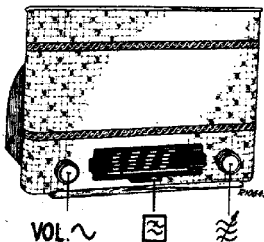

1947

voor aansluiting op wisselstroomnetten

ALGEMEEN

GOLFBEREIK

M.G.: 171—565 m.

MIDDENFREQUENTIE: 128 kHz.

BEDIENING

Links: Volumeregelaar met netschakelaar

Midden: Toonschakelaar

Rechts: Afstemming

BUIZEN: ECH4, ECH4, EBL1 en AZ1

VERLICHTINGSLAMPJES: 2 x 8045 D-00

VERBRUIK: ca. 42W

AFMETINGEN:

Lengte: 48 cm.

Hoogte: 39 cm.

Grootste diepte: 18 cm.

GEWICHT: ca. 7,4 kg. incl. buizen

BANDBREEDTE

a. M.F. bandbreedte (1:10), gemeten vanaf het stuurrooster van B2, bedraagt ca. 11,5 kHz.

b. Overall-bandbreedte (1:10), gemeten vanaf de antennebus, bedraagt ca. 11 kHz.

TYPE NO. LUIDSPREKER: 9636—05

NETSPANNINGEN

Aansluiting op wisselstroomnetten voor spanningen van 127V en 220V. Met carousel omschakelbaar.

AANSLUITING VOOR GRAMOFOON

HET AFREGELLEN VAN DE ONTVANGER

Voor het trimmen is het voldoende bodemplaat en achterwand te verwijderen.
Middenfrequentie: 128 kHz
Trimfrequenties: 1600 kHz en 550 kHz
Frequentie voor schaalinstelling: 1154 kHz (260m)
Bijbehorende figuur: Fig. 5

M.F. KRINGEN

1. Volumeregelaar op maximum, variabele condensator op minimum en toonschakelaar op scherp (naar links).
2. Luidspreker lossoldeeren en outputmeter aansluiten op de verbindingen naar den luidsprekertransformator.
3. Automatische volumeregeling buiten werking stellen door R10+R4 kort te sluiten (kortsluiting a in fig. 5).
4. Gemoduleerd signaal van 128 kHz via een condensator van 33 000 pF aan het stuurrooster gl van B2 toevoeren.
5. Kring S13+S18 dempen met een weerstand van 6800 Ohm in serie met een condensator van 47 000 pF—400 V. De demping aanbrengen tusschen chassis en spoel. De demping a in fig. 5).
6. C25 trimmen op maximum output. Demping wegnemen.
7. Kring S12 dempen met bovengenoemde demping tusschen anode-hepode van B2 en chassis (demping c in fig. 5).
8. C30 trimmen op maximum output.
9. Gemoduleerd signaal van 128 kHz 33 000 pF aan het stuurrooster van gl van B1 toevoeren. Kring S12 blijft gedempt.
10. Kring S11 ook dempen met gelijke demping als boven genoemde (demping d in fig. 5).
11. C16 trimmen op maximum output.
12. Demping over kring S11 (d, in fig. 5) verwijderen en over S10 aanbrengen (demping e in fig. 5); kring S12 blijft nog steeds gedempt.
13. C20 op maximum output trimmen.
14. Dempingen en kortsluiting verwijderen. De trimmers C25, C30, C16 en C20 aflakken.

H.F. EN OSCILLATORKRINGEN

1. Volumeregelaar op maximum, toonregelaar op scherp, 15° mal aanbrengen en variabele condensator tegen de mal draaien op minimum. Automatische volumeregeling buiten werking stellen door R10 + R4 kort te sluiten.
2. Outputmeter via een trimtransformator aansluiten aan de luidsprekerklemmen.
3. Gemoduleerd signaal van 1600 kHz via normale kunst-antenne aan de antennebus toevoeren.
4. Achtereenvolgens C18, C10 en C7 trimmen op maximum output.
5. Aperiodische versterker of hulpontvanger, die van te voren op 550 kHz afgestemd is, via een condensator van 25 pF aan de hepode-anode van B2 aansluiten.
6. Achter aperiodische versterker of hulpontvanger outputmeter aansluiten.
7. Gemoduleerd signaal van 550 kHz via een normale kunstantenne aan antennebus toevoeren.
8. Het te trimmen apparaat op maximum output afstemmen. Vervolgens middelen. Men bepaalt aan weerszijden van de afstemming met maximum output twee standen, met een waarde van 1/3 van de maximum output. De juiste afstemming is in het midden van deze twee standen. De variabele condensator niet meer verdraaien.
9. Aperiodische versterker of hulpontvanger verwijderen. Outputmeter aansluiten aan de luidsprekerklemmen.
10. C15 trimmen op maximum output.
11. C18, C15, C10 en C7 aflakken.
12. Kortsluiting van R10+R4 wegnemen.

SCHAAL INSTELLEN

1. Volumeregelaar op maximum. Outputmeter aansluiten.
2. Gemoduleerd signaal van 1154 kHz (260m) aan de antennebus toevoeren.
3. Ontvanger afstemmen op maximum output.
4. Wijzer losnemen en instellen op 260 m. De wijzer vastzetten.

REPARATIE EN UITWISSELING VAN ONDERDEELLEN

Voor verschillende reparaties is het niet noodig het chassis van het frontpaneel af te nemen, verwijdering van de achterwand is meestal voldoende.

HET LOSNEMEN VAN HET CHASSIS

1. Knoppen losnemen. Verbindingen naar de luidspreker lossoldeeren. Wijzer van de snaaraandrijving nemen.
2. Moeren, 3 rechts en links, waarmee de hoekstrip aan het frontpaneel is vastgeschroefd, losdraaien.
3. Het frontpaneel verwijderen.
4. De zijwanden zijn van het chassis af te nemen door de schroeven, 4 rechts en links, los te schroeven na eerst de bodemplaat verwijderd te hebben.

AFSTEMKABEL EN AANDRIJFSNAAR

De loop van de snaaraandrijving is geteekend in fig. 7
De lengte van de afstemkabel is 986 mm, zonder lussen!
De lengte van de aandrijfsnaar is 520 mm, zonder knoop!

VERLICHTINGSLAMPJES

Verwijder de bodemplaat. De schroef, waarmee de schaalhouderbeugel aan het chassis bevestigd is, losschroeven. De beugel met schaalhouder is nu gemakkelijk naar buiten te brengen.

SCHAAL

Twee schroeven van het siervenster losschroeven. Vier bengels waarmee de schaal vastgeklemd wordt losschroeven. De schaal kan nu verwijderd worden.

WIJZER

Bodemplaat verwijderen. De 3 schroeven waarmee de wijzer

aan de looper bevestigd is losdraaien. De wijzer is dan in het midden van de schaalopening er uit te nemen.

TOONSCHAKELAAR

Bodemplaat verwijderen. Verbindingen naar de schakelaar lossoldeeren. Twee bouten, waarmee de schakelaar op de beugel bevestigd is losschroeven. De schakelaar is dan te verwijderen.

VOLUMEREGELAAR EN NETSCHAKELAAR.

Bodemplaat verwijderen. Verbindingen naar regelaar en schakelaar lossoldeeren. De as losnemen. Twee bevestigingsbouten van de regelaar losdraaien. De volumeregelaar met netschakelaar is nu te verwijderen.

SCHIJVEN VOOR SNAARAANDRIJVING.

Wanneer, bij het uitwisselen van de schijf, het asje niet meer te gebruiken is, kan met een boutje, codenummer 07 800 12.0 en twee moertjes codenummer 07 014 20.0, dit asje vervangen worden.

Het asje uitboren en de schijfopening opboren met een 2 mm boor. Het boutje in de beugel vastzetten met een moertje. Schijf en sluitring met een tweede moertje op het boutje bevestigen, zoo dat de schijf nog gemakkelijk draait. Het moertje op het boutje vastsoldeeren.

STEKERBUSPLATEN

Los te nemen door de bevestigingsbussen uit te boren. Een nieuwe stekerbuisplaat kan met een 3 mm bout, codenummer 07 803 10.0 en een 3 mm moer, codenummer 07 074 30.0, aan het chassis bevestigd worden.

WEERSTANDEN

Nr.	Waarde	Codenummer	Prijs
R1	1 000	49 356 27.0	
R2	68	48 426 05-68E	
R3	39	49 376 07.0	
R4	0,82 M.	49 375 59.0	
R5	47 000	49 375 44.0	
R6	47 000	49 377 44.0	
R7	22 000	49 376 40.0	
R8	0,82 M.	49 375 59.0	
R9	47 000	49 377 44.0	
R10	0,82 M.	49 375 59.0	
R11	0,82 M.	49 375 59.0	
R12	1,5 M.	49 375 59.0	
R13	22 000	49 376 62.0	
R14	0,1 M.	49 375 40.0	
R15	0,1 M.	49 375 48.0	
R16	0,47 M.	49 375 56.0	
R17	0,1 M.	48 425 10-100K	
R18	0,315 M.	49 501 29.0	
R19	35 000	49 375 58.0	
R20	0,68 M.	49 375 24.0	
R21	1 000	49 375 40.0	
R22	22 000	49 375 30.0	
R23	3 300		

SPOELN

Nr.	Weerstand	Codenummer	Prijs
S1	38,5		
S2	27,5		
S3	1	A3 141 23.0	
S4	1		
S5	163		
S6	3,6	A3 121 15.0	
S7	3,6		
S8	2,8	A3 121 16.0	
S9	7,5		
S10	120		
S11	120	A3 121 17.0	
C19	68 pF		
S12	120		
S13	30		
S18	85	A3 121 18.0	
C29	68 pF		
S14	780		
S15	20	A3 151 15.0	
S16	1		

CONDENSATOREN

Nr.	Weerstand	Codenummer	Prijs
C1	32 pF	49 027 28.0	
C2	32 pF	49 027 23.0	
C3	100 pF	28 185 68.0	
C4			
C5			
C6	11-490 pF	28 212 30.0	
C7			
C8	32 pF	28 212 06.0	
C9	39 000 pF	49 127 21.0	
C10	22 000 pF	49 129 90.0	
C11	32 pF	28 212 06.0	
C12	47 000 pF	49 128 61.0	
C13	35 pF	49 055 25.0	
C14	470 pF	49 055 53.0	
C15	1 500 pF	48 429 02-1K3	
C16	200 pF	28 212 08.0	
C17	20 pF	28 212 18.0	
C18	75 pF	48 406 10-75E	
C19	32 pF	28 212 06.0	
C20	68 pF	zie „Spoelen“	
C21	20 pF	28 212 18.0	
C22	47 000 pF	49 127 61.0	
C23	47 000 pF	49 128 61.0	
C24	0,1 pF	49 127 63.0	
C25	0,1 pF	49 128 63.0	
C26	20 pF	28 212 18.0	
C27	68 pF	49 055 26.0	
C28	10 000 pF	49 128 57.0	
C29	10 000 pF	49 127 57.0	
C30	68 pF	zie „Spoelen“	
C31	20 pF	28 212 18.0	
C32	68 pF	49 055 14.0	
C33	55 pF	49 055 25.0	
C34	1 000 pF	49 129 90.0	
C35	22 000 pF	49 127 18.0	
C36	47 pF	49 055 24.0	
C37	82 000 pF	49 127 25.0	
C38	3,3 pF	49 055 10.0	
C39	3,3 pF	49 055 10.0	
C40	22 000 pF	49 127 59.0	
C41	47 pF	48 406 10-47E	
	12 pF	48 406 10-12E	

STROOMEN EN SPANNINGEN

		V _a	V _{g2(+4)}	I _a	I _{g2(+4)}
B1	triode	115		3,5	
	heptode	185	95	1,3	2,6
B2	triode	40		0,8	
	heptode	185	113	3,7	2,5
B3	penthode	175	175	31	4
		Volt	Volt	mA	mA

VC1 = 205 V

VC2 = 185 V

Opgenomen netstroom I = 185 mA bij 220 V.

Gemeten met een voltmeter van 2.000 Ω/V.

LIJST VAN ONDERDEELLEN EN GEREEDSCHAPPEN

- Bij bestellen van onderdelen steeds vermelden:
 1. Codenummer
 2. Omschrijving
 3. Type en uitvoeringsnummer van het apparaat

Fig.	Pos.	Omschrijving	Codenummer
6	1	Frontplank	A3 376 84.0
6	2	Sierlat (boven)	A3 619 00.0
		Sierlat (onder)	A3 329 77.0
		Schaal	A3 218 17.2
		Siervenster	A3 422 90.0
		Verlichtingslamphouder	A3 359 18.0
		Wijzer	A3 422 83.0
		Knop voor afstemming en volumeregeling	23 614 97.0
		Toonschakelaar	A3 181 03.0
6	4	Snaaraandrijvingstrommel	23 687 58.0
		Trekveer voor koordaandrijving	A3 646 06.0
		As voor variabele condensator	A3 332 28.0
		Klemring voor asbevestiging	A1 756 56.0
6	5	Beugel voor bevestiging van spoelbussen	28 084 83.1
6	6	Buishouder	28 226 10.0
6	7	Stekerbuisplaat voor gramfoon	A1 341 34.0
6	8	Spanningscarousel	A3 362 09.0
6	8	Spanningsaanduidingsplaatje	A3 227 07.0
6	9	Aansluitplaat voor spanningsomschakeling	A1 354 86.0
		Geleidingschijf voor wijzeraandrijving	23 644 22.0
		Kabel voor wijzeraandrijving	33 635 55.0
		Klembus	28 118 58.0
		Aandrijfkoord	06 606 29.0
		Bevestigingsbuisje	07 068 51.0
		Achterwand	A3 249 60.0
		Trekveer voor kabelaandrijving	A3 646 11.0
		Voor bevestiging van stekerbuisplaten:	
		Boutje (3 × 10)	07 803 10.0
		Moer (3 mm.)	07 074 30.1
		LUIDSPREKER 9636-05	
		Conus	28 220 51.0
		Papieren ring	28 451 54.0
		Felsring	25 871 81.0
		GEREEDSCHAPPEN	
		Oscillator	G.M. 2832
		15° trimmal	09 992 44.0
		Centreemaal voor luidspreker	09 991 53.0

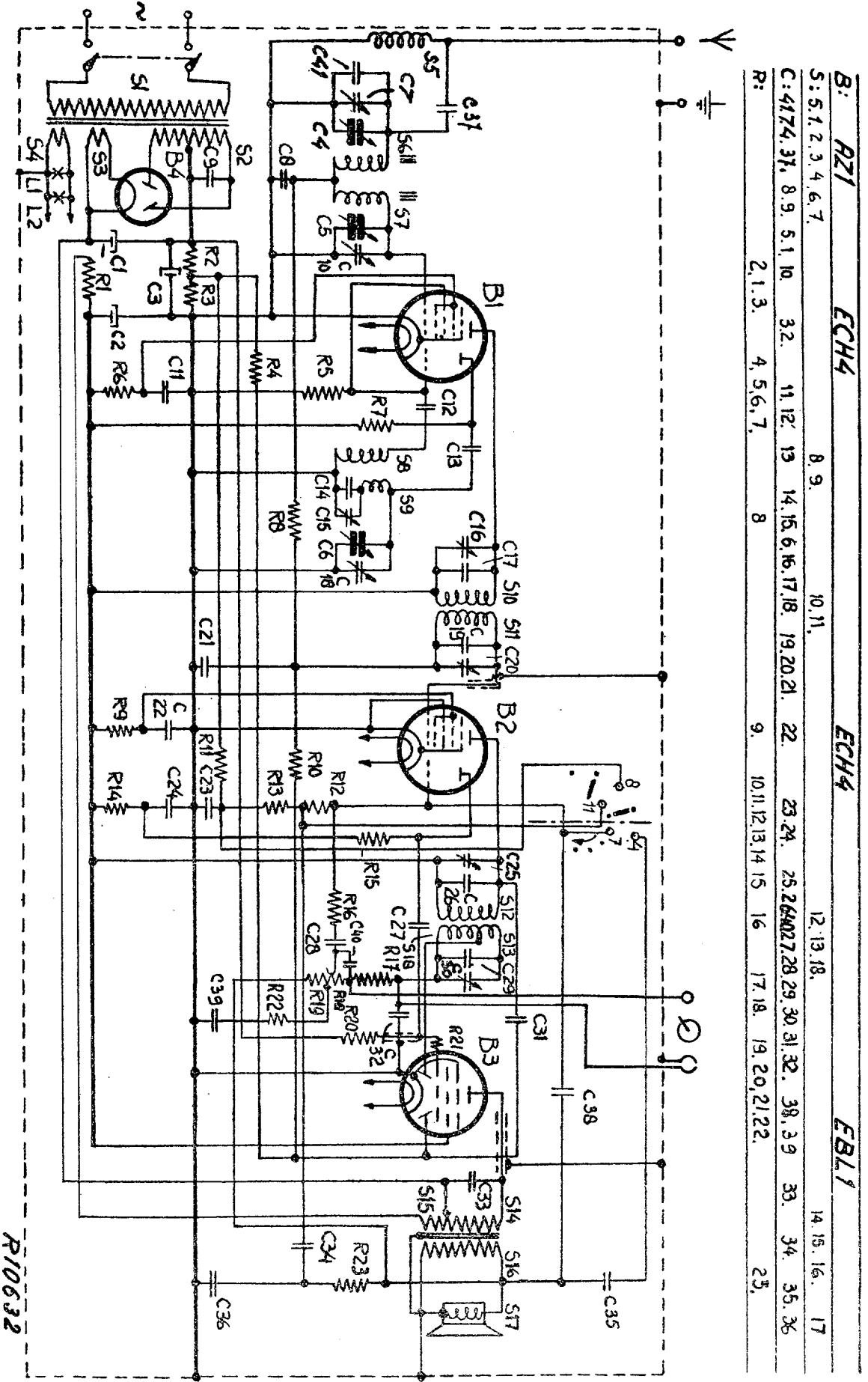
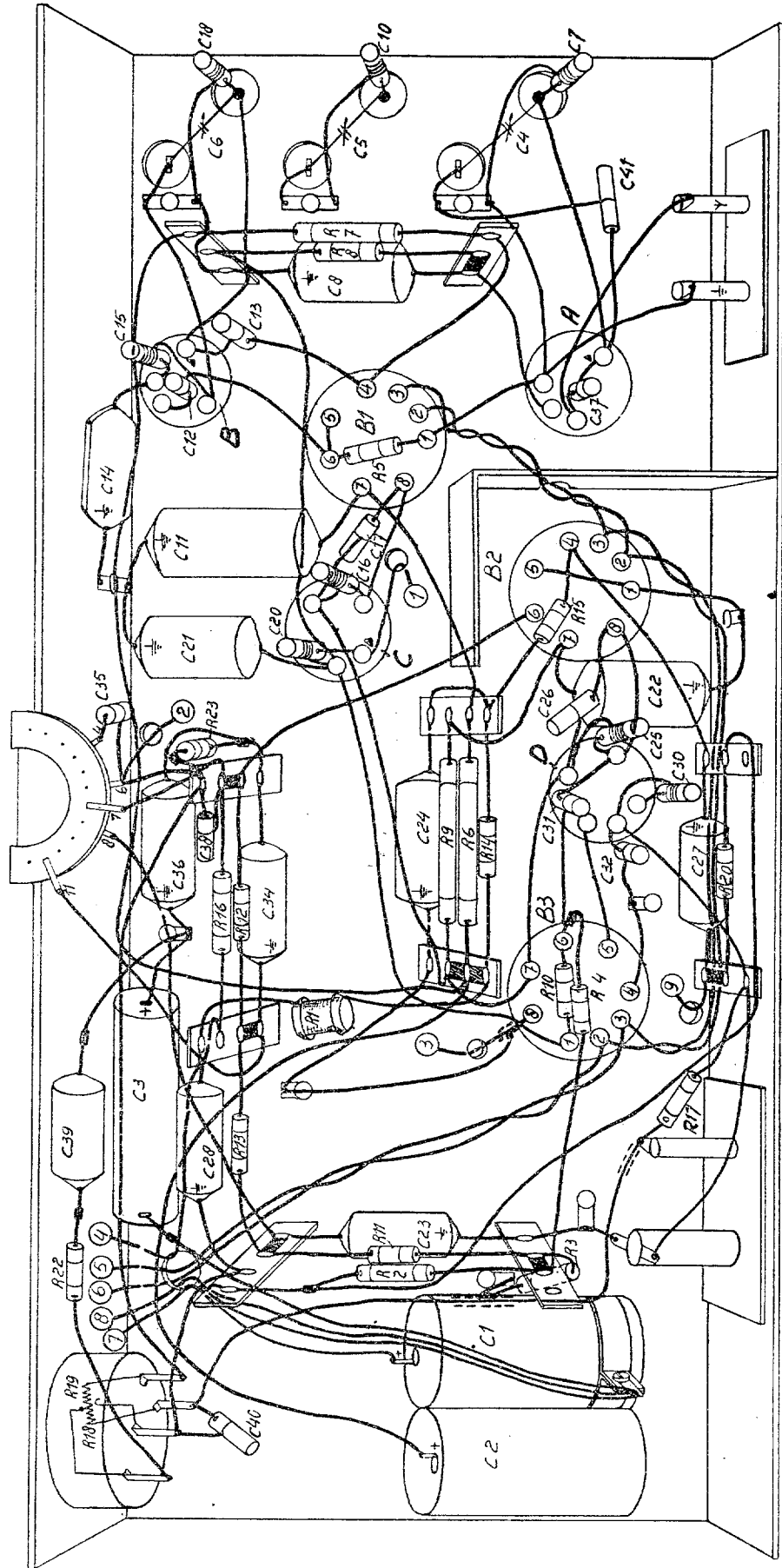

Fig. 1

R10632

B:	RZ1	ECH4	ECH4	EBL1
S:	5, 6, 7, 8, 9, 10, 11, 12, 13, 14, 15, 16, 17, 18, 19, 20, 21, 22, 23, 24, 25, 26, 27, 28, 29, 30, 31, 32, 33, 34, 35, 36	8, 9, 10, 11, 12, 13, 14, 15, 16, 17, 18, 19, 20, 21, 22, 23, 24, 25, 26, 27, 28, 29, 30, 31, 32, 33, 34, 35, 36	9, 10, 11, 12, 13, 14, 15, 16, 17, 18, 19, 20, 21, 22, 23, 24, 25, 26, 27, 28, 29, 30, 31, 32, 33, 34, 35, 36	14, 15, 16, 17
R:	2, 1, 3, 4, 5, 6, 7, 8, 9, 10, 11, 12, 13, 14, 15, 16, 17, 18, 19, 20, 21, 22, 23, 24, 25	2, 1, 3, 4, 5, 6, 7, 8, 9, 10, 11, 12, 13, 14, 15, 16, 17, 18, 19, 20, 21, 22, 23, 24, 25	2, 1, 3, 4, 5, 6, 7, 8, 9, 10, 11, 12, 13, 14, 15, 16, 17, 18, 19, 20, 21, 22, 23, 24, 25	25

S.	C.	R.	D	C	B A
2 40	1	23	34 36 24 32 27 38 31 35 30 25 22 21 20 28 16 17 17 14	5	8
19 18		22 23 11	13 17, 1 4 10 16 12	15	8 7



R/10652

Fig. 3

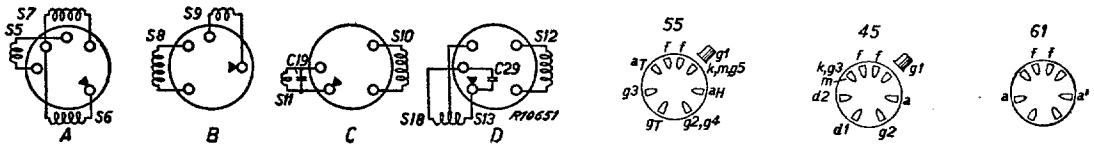

Fig. 4 B1+B2 B3 B4

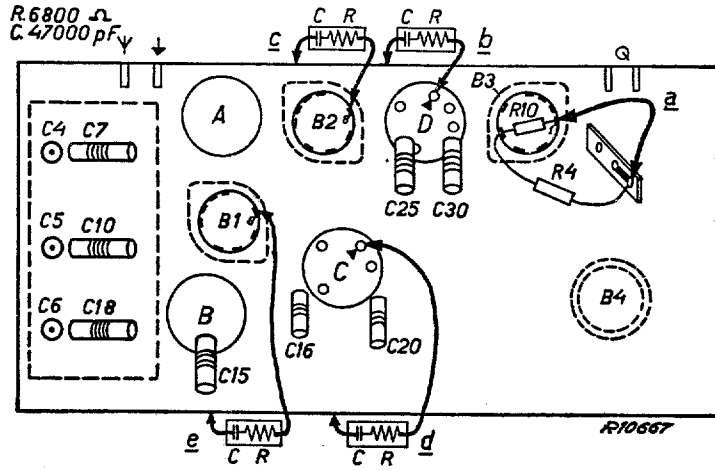

Fig. 5

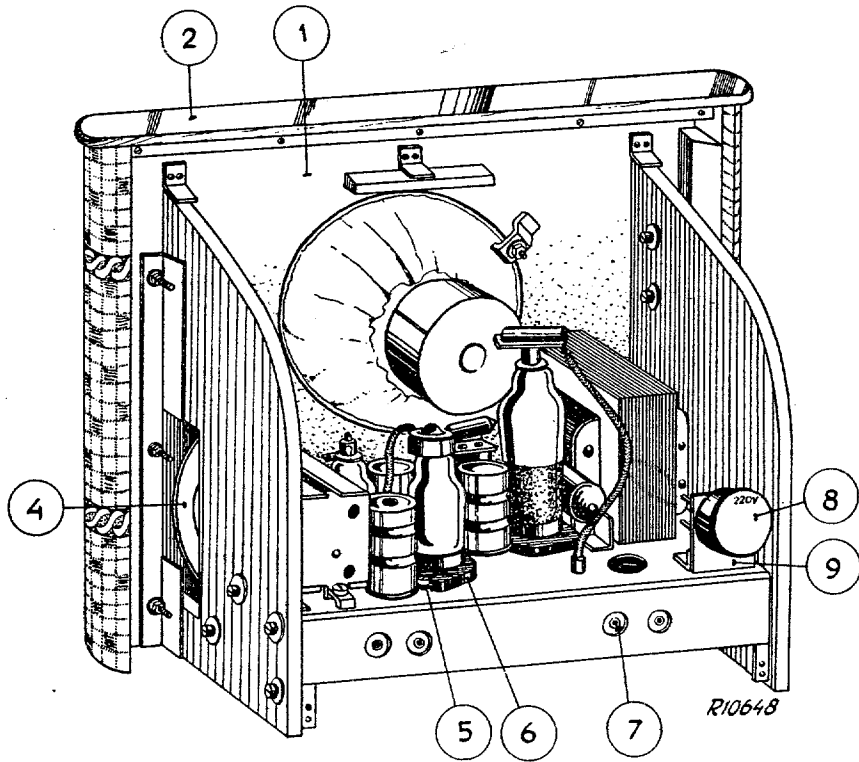
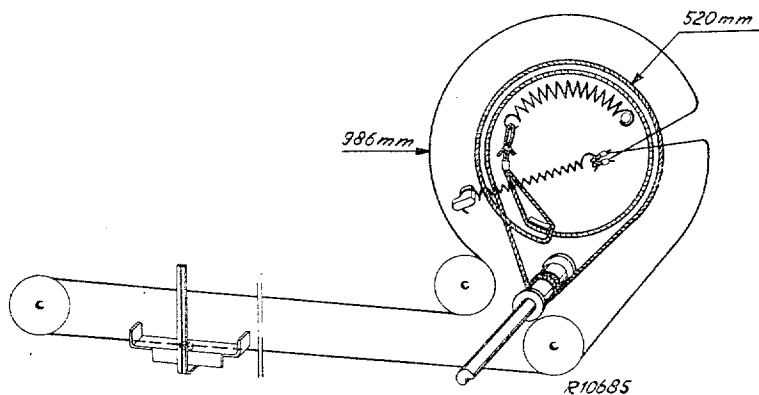

Fig. 6



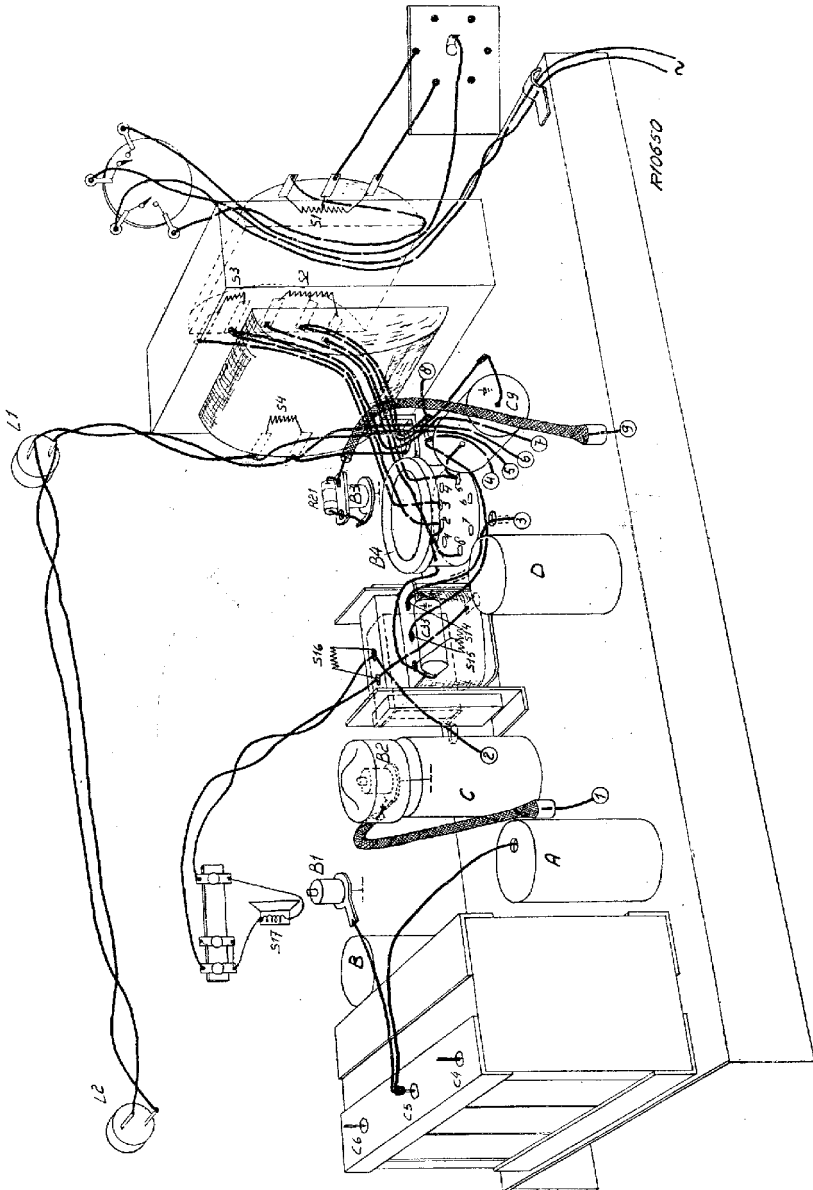
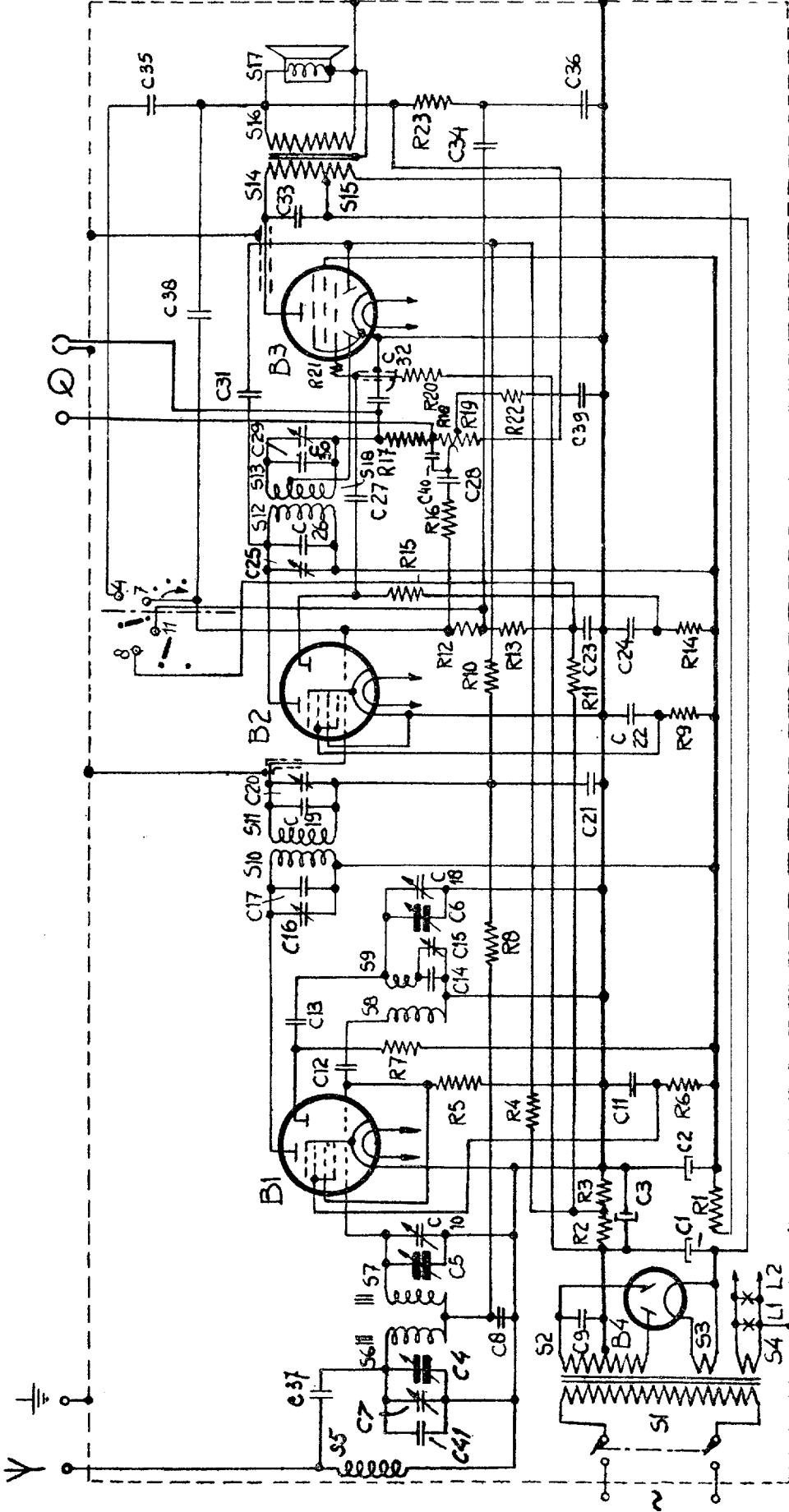

Fig. 2

B:	AZ1	ECH4	ECH4	EBL1
S:	5.1.2.3.4.6.7.	8.9.	10.11.	12.13.18.
C:	4174.37. 8.9. 5.1.10. 3.2.	11.12. 13 14.15.6.16.17.18.	19.20.21. 22.	23.24. 25.264027.28.29.30.31.32. 38.39 30. 34. 35.36
R:	2.1.3. 4.5.6.7.	8	9.	10.11.12.13.14 15 16 17.18. 19.20.21.22. 25,



R10632



PHILIPS-SERVICE

BX 360 A-01

171—565 m

9636—05 Z = 5 Ω

128 kc/s

127V, 220V

42 W

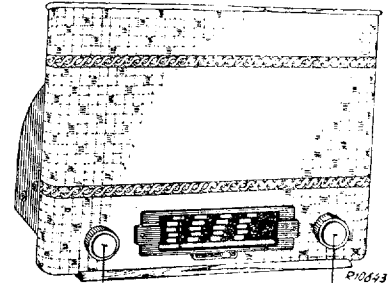

171—565 m I	171—565 m III	171—565 m V
C4, C5, C6 min.	C4, C5, C6 + 15°	1154 kc/s — Y
vol. max.	vol. max.	vol. max.
R10 + R4	R10 ÷ R4	C4, C5, C6 1154kc/s
128 kc/s-33000 pF-g1 B2	1600 kc/s — Y	260 m
S13 + S18-6800Ω-47000pF	C18, C10, C7 max.	
C25 max	25 pF—aB2	
S13 + S18	550 kc/s — Y	
S12-6800 Ω-47000 pF	C4, C5, C6—550 kc/s	
C30 max.	25 pF—aB2	
128 kc/s-33000 pF-g1B1	C15 max.	
S11-6800 Ω-47000 pF	R10 + R4	
C16 max.		
S11		
S10-6800 Ω-47000 pF		
C20 max.		
R10 + R4		
S12		
S10		

15° 09 992 44.0

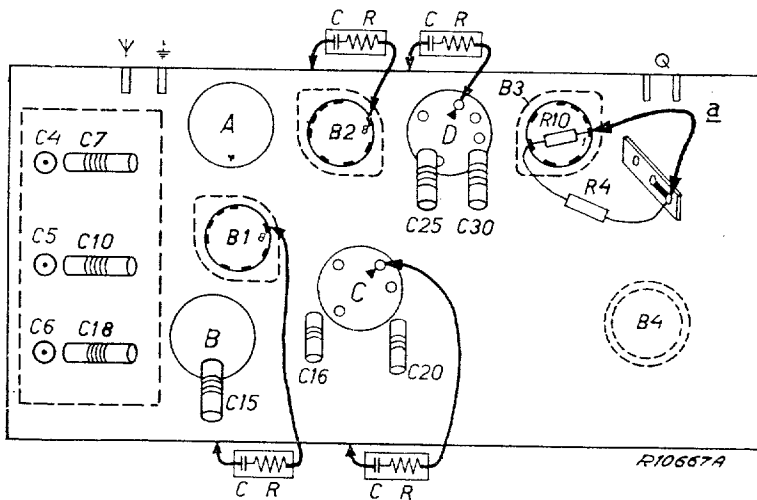

	B1	B2	B3	B4	
	ECH4	ECH4	EBL1	AZ1	
Va	aH185	aH185	175	—	V
	aT115	aT40	—	—	V
Vg-2(4)	95	113	175	—	V
Ia	aH1,3	aH3,7	31	—	mA
	aT3,5	aT0,8	—	—	mA
Ig2(4)	2,6	2,5	4	—	mA

VC1 = 205 V
VC2 = 185 V

Copyright

R1	1000 Ω	48 467 10/1K	C1	50 μF	48 312 09/50
R2	68 Ω	48 426 05/68E	C2	50 μF	48 312 09/50
R3	39 Ω	48 426 10/39E	C3	100 μF	48 313 52/100
R4	0,82 MΩ	48 425 10/820K	C4		
R5	47000 Ω	48 425 10/47K	C5	11-490 pF	28 212 30.0
R6	47000 Ω	48 427 10/47K	C6		
R7	22000 Ω	48 426 10/22K	C7	7½-100 pF	49 005 51.0
R8	0,82 MΩ	48 425 10/820K	C8	39000 pF	48 750 10/39K
R9	47000 Ω	48 427 10/47K	C9	22000 pF	48 758 20/22K
R10	0,82 MΩ	48 425 10/820K	C10	7½-100 pF	49 005 51.0
R11	0,82 MΩ	48 425 10/820K	C11	47000 pF	48 751 20/47K
R12	1,5 MΩ	48 426 10/1M5	C12	56 pF	48 406 10/56E
R13	22000 Ω	48 425 10/22K	C13	470 pF	48 406 20/470E
R14	0,1 MΩ	48 425 10/100K	C14	1500 pF	48 429 02/1K5
R15	0,1 MΩ	48 425 10/100K	C15	20-275 pF	49 005 53.0
R16	0,47 MΩ	48 425 10/470K	C16	3½-50 pF	49 005 50.0
R17	0,1 MΩ	48 425 10/100K	C17	75 pF	48 406 10/75E
R18	0,315 MΩ	49 501 29.0	C18	7½-100 pF	49 005 51.0
R19	35000 Ω		C19	68 pF	—
R20	0,68 MΩ	48 425 10/680K	C20	3½-50 pF	49 005 50.0
R21	1000 Ω	48 425 10/1K	C21	47000 pF	48 750 20/47K
R22	22000 Ω	48 425 10/22K	C22	47000 pF	48 751 20/47K
R23	3300 Ω	48 425 10/3K3	C23	0,1 μF	48 751 20/100K
			C24	0,1 μF	48 751 20/100K
			C25	3½-50 pF	49 005 50.0
			C26	68 pF	48 406 10/68E
			C27	10000 pF	48 751 20/10K
			C28	10000 pF	48 750 20/10K
			C29	68 pF	—
			C30	3½-50 pF	49 005 50.0
			C31	6,8 pF	48 406 99/68E
			C32	56 pF	48 406 10/56E
			C33	1000 pF	48 757 20/1K
			C34	22000 pF	48 750 10/22K
			C35	47 pF	48 406 10/47E
			C36	82000 pF	48 750 10/82K
			C37	3,3 pF	48 406 99/3E3
			C38	3,3 pF	48 406 99/3E3
			C39	22000 pF	48 750 20/22K
			C40	47 pF	48 406 10/47E
			C41	10 pF	48 406 99/10E

S1, S2, S3, S4	A3 141 23.1
S5, S6, S7	A3 121 15.0
S8, S9	A3 121 16.0
S10, S11	A3 121 17.0
S12, S13, S18	A3 121 18.1
S14, S15, S16	A3 151 15.0